



Reńska Cosmo 11

Cosmo 11 należy do grupy dachówek reńskich, których historia rozpoczęła się w niemieckiej Nadrenii, gdzie po dziś dzień formy te są ulubionym typem pokrycia ceramicznego. Co ciekawe, powstały one na drodze rozwoju najstarszej dachówki zakładkowej, czyli marsylki. Jednak w odróżnieniu od niej posiadają nie dwa, lecz jedno, za to szerokie wyżłobienie. Poprzez swój niepowtarzalny, po części płaski kształt, nadają tworzonym z nich dachom spokojny i harmonijny charakter. Doskonale sprawdzają się w klasycznych formach, gwarantując wyważony wygląd połaci.

Cosmo 11 jest oferowana wraz z szeroką gamą dodatków ceramicznych, które pomagają wykończyć w estetyczny sposób każdy detal dachu oraz umożliwiają jego prawidłowe wykonanie od strony technicznej. Równie ważne są produkty z oferty akcesoriów technicznych Koramic. Stanowią one idealne i niezbędne uzupełnienie dachówek ceramicznych. Zaliczyć do nich możemy m.in. membrany paroprzepuszczalne, taśmy wentylacyjne i uszczelniające, produkty mocujące oraz zapewniające bezpieczeństwo. Zastosowanie pełnego systemu Koramic umożliwia wykonanie kompletnego, najwyższej jakości dachu ceramicznego.



Dachówka podstawowa

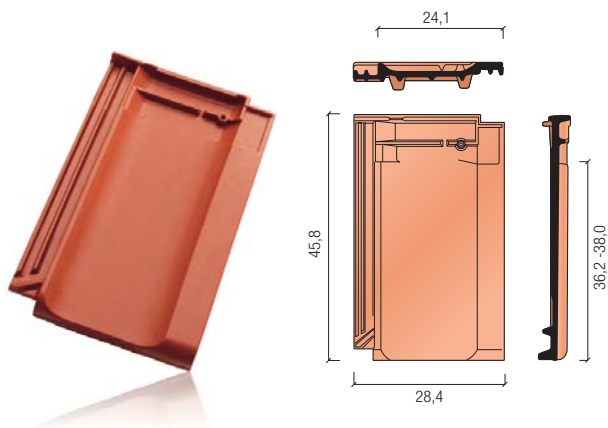

Dane techniczne

Minimalne zapotrzebowanie [szt./m²]	10,9
Zapotrzebowanie gąsiora [szt./mb]	ok. 3,0
Długość krycia [cm]	36,2 - 38,0
Średnia długość krycia [cm]	37,1
Szerokość krycia [cm]	24,1
Wymiary [cm]	45,8 x 28,4
Orientacyjny ciężar dachówki [kg]	4,2
Ilość na palecie [szt.]	240
Ilość w paczce [szt.]	5
Minimalny kąt nachylenia [°]	30 / 24*

*przy zastosowaniu membrany dachowej

Dostępność kolorów



czerwona
angoba

miedziano-
brązowa
angoba

burgundowa
angoba
szlachetna

szara
angoba

antracytowa
angoba
szlachetna

czarna
angoba



czerwona
angoba

szara
angoba

czarna
angoba



Akcesoria ceramiczne

szczytowa
lewa

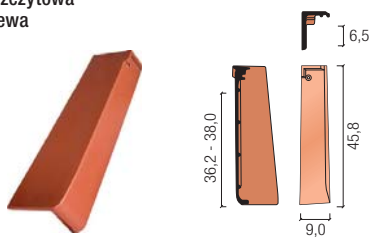

czapa kominka
odpowietrzającego

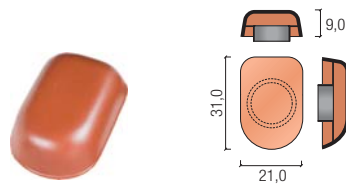

gąsior końcowy
kalenicy

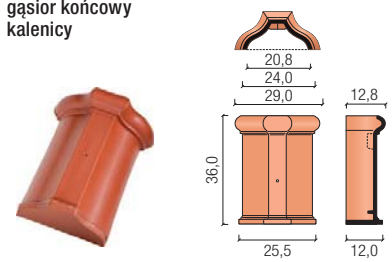

szczytowa
prawa

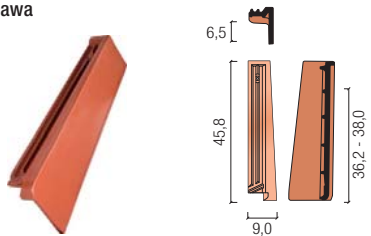

antenowa
+ nasadka

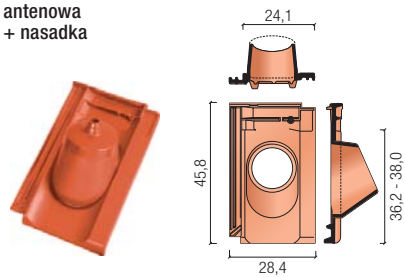

gąsior początkowy
grzbietu

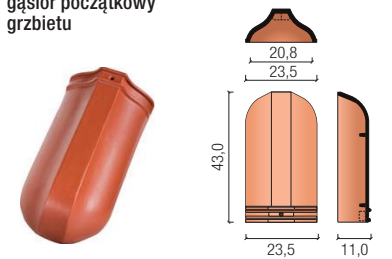

wentylacyjna

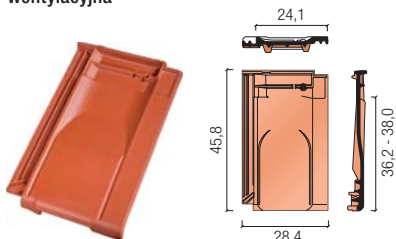

gąsior nr 2

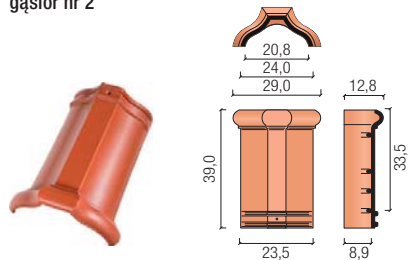

trójkąt
uniwersalny nr 2

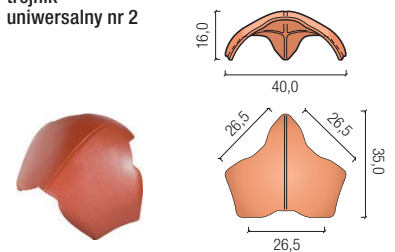

kominek
odpowietrzający

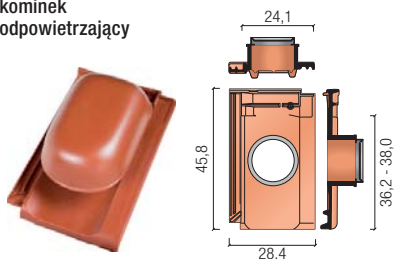

gąsior początkowy
kalenicy

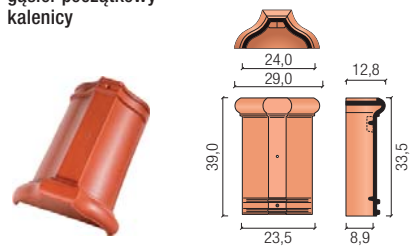

Polecane akcesoria techniczne

Koramic Light
Koramic Plus
Koramic Premium 2P

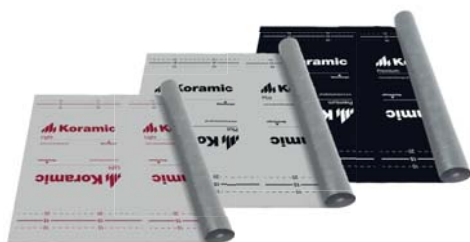

Koramic Flexi
aluminium + tkanina
techniczna



Koramic Alu
aluminium



Elementy wentylacyjne okapu



Taśma KoraFlex
Standard



Taśma KoraFlex
Super



System przeciwnięgowy



System komunikacji
dachowej



Firma Wienerberger posiada w swojej ofercie nie tylko zróżnicowane i atrakcyjne modele dachówek ceramicznych, lecz także produkty nieceramiczne, które razem z dachówkami tworzą kompletny system umożliwiający budowę dachu oraz czyniący go bezpiecznym i trwałym. Oferowane są one pod wspólną nazwą jako akcesoria techniczne Koramic. Jest to cała gama produktów, które po zakończeniu budowy często pozostają niewidoczne na pierwszy rzut oka, ale bez których żaden nowoczesny dach nie może prawidłowo funkcjonować. Każdy z tych produktów ma do spełnienia ściśle określoną rolę.

Membrany dachowe chronią warstwę izolacji termicznej przed zawilgoceniem, a jednocześnie umożliwiają odprowadzenie nadmiaru wilgoci z domu. Elementy okapu zabezpieczają przed dostawaniem się pod pokrycie zanieczyszczeń i drobnych zwierząt oraz umożliwiają wlot powietrza wentylującego dach. Jego ujście znajduje się na kalenicy, którą z kolei zabezpieczają specjalne taśmy wentylacyjno-uszczelniające. Newralgiczne miejsce, w którym przez dach przechodzi komin, najlepiej chroni taśma i listwy KoraFlex. Spinki i klamry skutecznie mocują elementy ceramiczne użyte do budowy dachu. Elementy przeciwnięgowe zapewniają bezpieczeństwo w okresach zimowych, a system komunikacji dachowej umożliwia bezpieczne inspekcje dachu i kominów.

Detale architektoniczne

Detal wykończenia kalenicy dachu i okapu dachu.

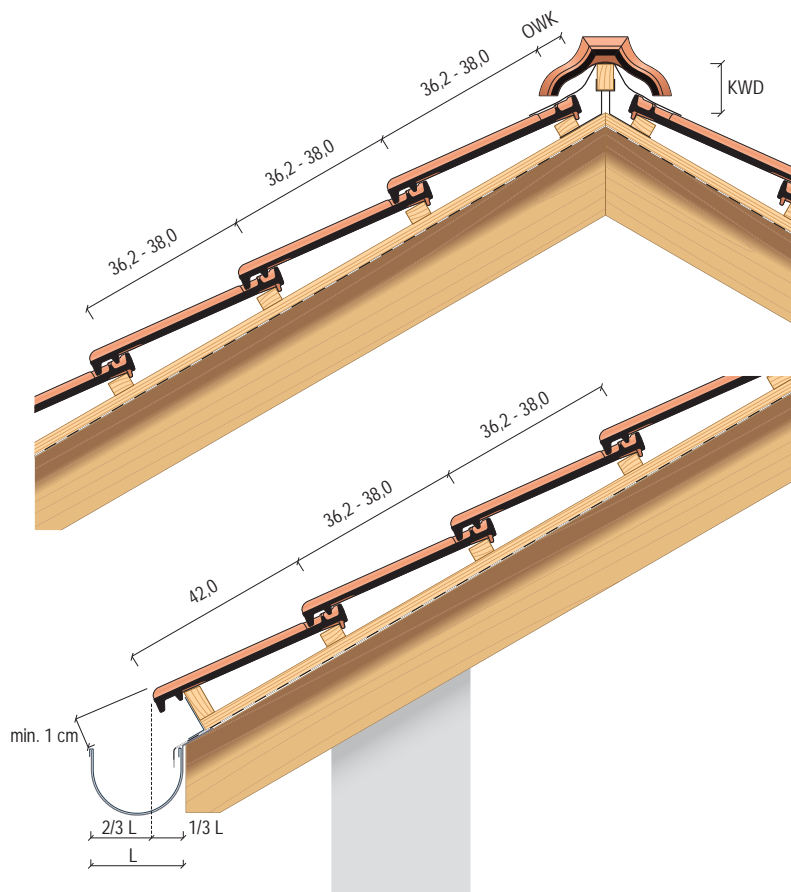

Detal krawędzi dachu z dachówkami szczytowymi.

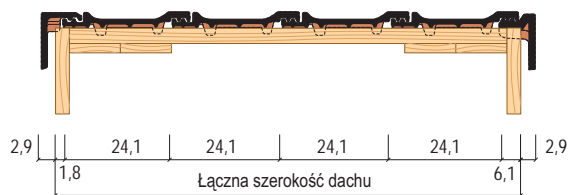

Wartości OWK i KWD dla właściwego kąta nachylenia ND [°]

ND [°]	20	25	30	35	40	45
OWK [mm]	50	50	30	40	40	40
KWD [mm]	120	105	95	85	75	70

ND - kąt nachylenia dachu

OWK - odległość ostatniej łąty od teoretycznego wierzchołka kalenicy

KWD - odległość góry łąty kalenicowej od teoretycznego wierzchołka kalenicy

Wienerberger jest wiodącym producentem ceramicznych materiałów budowlanych na świecie. Na rynku polskim obecny od prawie 20 lat, jest krajowym liderem wśród producentów materiałów ceramicznych, oferując cegły konstrukcyjne i stropy Porotherm, dachówki ceramiczne i niezbędne akcesoria Koramic oraz cegły klinkierowe Terca. Firma dostarcza kompleksowe rozwiązania do budowy domu, łącząc innowacyjną technologię produkcji z tradycyjnym, docenianym przez klientów materiałem budowlanym – ceramiką.



WCB, grudzień 2015

Wienerberger Ceramika Budowlana Sp. z o.o.

ul. Ostrobramska 79
04-175 Warszawa
T: +48 (22) 514 21 00
F: +48 (22) 514 21 03
www.wienerberger.pl

Konsultacje techniczne:
T: +48 (22) 514 20 20
konsultacje.techniczne@wienerberger.com

Wienerberger
Building Material Solutions